

دومنا DOMENA®

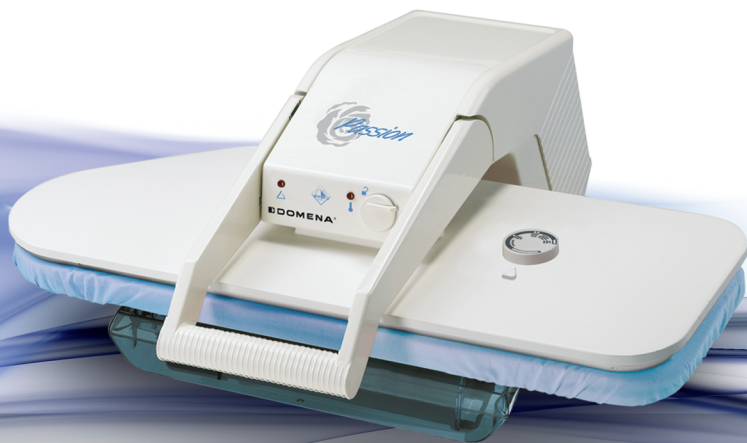

راهنمای استفاده از اتو پرس دومنا

مدل‌های: SP2100 - SP2150

دفترچه راهنمای اتو پرس

دومنا

 DOMENA

مدل ۲۱۵۰ - ۲۱۰۰

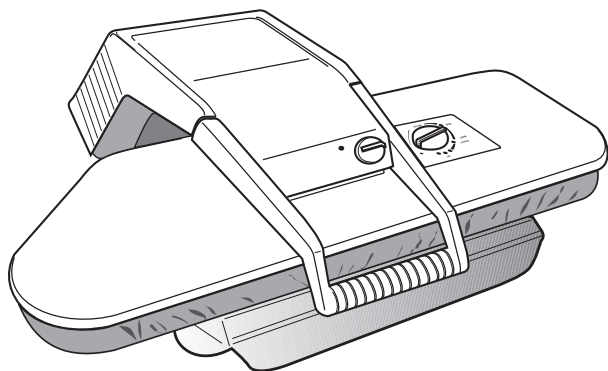

نکات مهم ایمنی

- هنگام استفاده از اتوی دومنا، نکات ایمنی زیر باید مورد توجه قرار گیرند:
- قبل از استفاده از اتو با دقت تمام دستورالعمل‌ها را مطالعه کنید.
- از اتوی دومنا فقط برای مصارف خانگی استفاده کنید.
- قبل از وصل کردن اتو به برق، اطمینان حاصل کنید که اطلاعات مندرج بر روی برچسب کف اتو مطابق با ولتاژ برق منزل شما باشد.
- برای ایمنی خود، از پریش مجهز به اتصال زمین استفاده کنید.
- هیچ‌وقت سیم اتو را برای جدا کردن از پریش نکشید. دوشاخه را گرفته و آن را از پریش جدا کنید.
- در صورت صدمه دیدن سیم برق و یا صفحه پرس، از دستگاه اتو استفاده نکنید. به منظور پرهیز از برق‌گرفتگی، از باز کردن قطعات اتو خودداری کرده و برای تعمیرات به نزدیک‌ترین مرکز خدمات پس از فروش مراجعه کنید. سرهم کردن قطعات اتو به صورت نادرست، احتمال برق‌گرفتگی در هنگام اتوکشی را در پی دارد.
- در صورت حضور اطفال در محل اتوکشی، دقت لازم را به عمل آورید.
- به منظور جلوگیری از بار اضافه برق، در هنگامی که وسیله‌ای دیگر با مصرف زیاد برق در مدار وجود دارد از اتو استفاده نکنید.
- در صورت نیاز به سیم رابط، باید از یک سیم ۱۰ آمپر استفاده کنید. سیم‌های دیگر با آمپر کمتر ممکن است داغ شوند.
- دقت کنید که سیم رابط کشیده نشود و یا تا نشودنگردد.
- هیچگاه دستگاه را در آب یا مایعات دیگر فرو نکنید.
- فقط از آب سرد استفاده کنید.
- در هنگام اتوکشی دست خود را بین صفحه داغ شونده و پرس صفحه اتو قرار ندهید.
- برای تعمیرات دستگاه خود، با به مرکز خدمات پس از فروش مراجعه کنید. هر نوع تعمیر توسط افراد متفرقه سبب باطل شدن گارانتی دستگاه می‌شود.

مشخصات فنی اتوی دوما مدل ۲۱۰۰

ابعاد صفحه پرس (سانتیمتر): طول ۶۸ سانتیمتر، عرض ۲۷ سانتیمتر

وزن : ۱۲ کیلوگرم

خروجی بخار : ۹۰ گرم در دقیقه

بوستر (تقویت بخار) : ۱۲۰ گرم در دقیقه

سیستم ایمنی برق : در زمان بسته بودن پرس به مدت ۱۰ ثانیه سیستم

برق به صورت خودکار قطع می‌شود.

آمادگی بخار : در ۳ دقیقه

مجهز به مخزن آب همراه با نشانگر سطح آب.

ظرفیت مخزن آب : ۰/۴۵ لیتر. می‌توان مخزن را در زمان اتوکشی پر کرد.

نوع آب مصرفی : آب مقطر مخصوص اتو

مجهز به چراغ راهنمای ترموستات

مجهز به ترموستات قابل تنظیم

قابلیت باز شدن صفحه پرس به مقدار زیاد

مجهز به قفل ایمنی برای جابجایی اتو

۴۵ کیلوگرم نیروی فشار خودکار (معادل ۳۳ گرم بر سانتیمترمکعب)

مجهز به بالشتک اتوکشی

قدرت توان برق : ۲۲۰-۲۴۰ ولت، ۲۲۰۰ وات

قطعات اصلی

۱. چراغ راهنمای ترموستات
۲. قفل ایمنی
۳. کلید ترموستات برای کنترل و انتخاب دما
۴. صفحه داغ‌شونده
۵. صفحه اتو پوشیده از ابر و روکش
۶. محل قرار دادن کارتریج در منبع
۷. منبع آب
۸. دسته برای باز و بسته کردن صفحه پرس و وارد آوردن فشار توسط صفحه داغ‌شونده و کنترل خودکار بخار
۹. فیلتر (کارتریج) ضد رسوب
۱۰. بالشکت اتوکشی

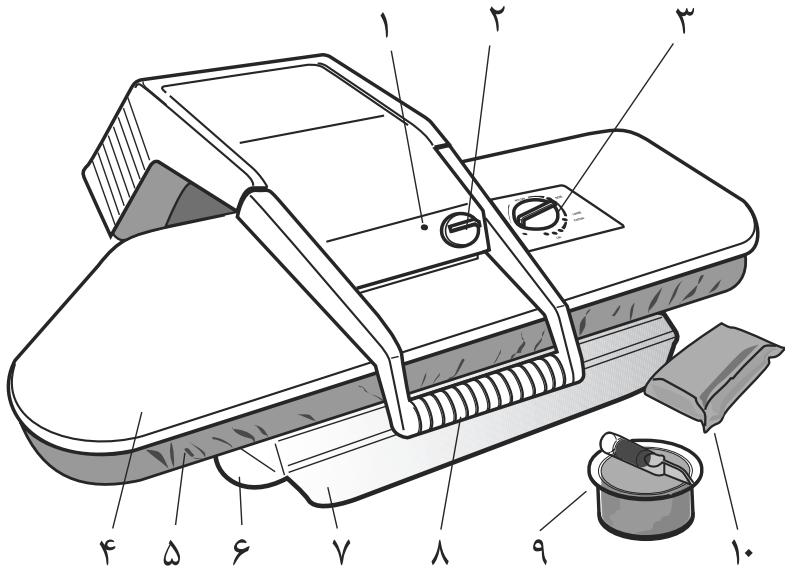

انواع آب

شما می‌توانید از آب شیر و یا آب مقطر مخصوص اتو استفاده کنید. هیچگاه از باران، آب ناشی از ذوب یخ یخچال، آب حاصل از هر نوع دستگاه تبخیر، آب حاصل از دستگاه تصفیه آب در صورت وجود املاح معدنی استفاده نکنید. با وجود اینکه اتوی شما مجهز به سیستم ضد رسوب می‌باشد، به منظور عدم نیاز به تعویض کارتریج و نیز به منظور دوام هرچه بیشتر سیستم، توصیه می‌شود فقط از آب مقطر مخصوص اتو استفاده کنید.

نصب کارتریج ضد رسوب

پرکردن منبع از آب

- مخزن آب را با دودست گرفته و آن را به طرف خود بکشید تا زمانی که از منفذ مخصوص، پر شدن مخزن از آب را مشاهده کنید.
- وسط منبع را گرفته و آن را کاملاً بیرون بکشید (فقط برای تعویض فیلتر ضد رسوب یا تخلیه مخزن).
- فیلتر ضد رسوب را از کیسه پلاستیکی خود خارج کنید.
- فیلتر ضد رسوب را داخل مخزن قرار دهید. لوله ورودی کارتریج را در راستای علامت روی مخزن آب قرار دهید.
- فیلتر ضد رسوب را به سمت راست بچرخانید تا متوقف شود.
- مانند بستن کشو، مخزن آب را به آرامی به جای اول خود برگردانید تا زمانی که به موقعیت پر شدن مخزن از آب برسد.
- مخزن را از آب پر کنید.
- مخزن را به آرامی به سمت داخل حرکت دهید تا به خوبی به اتو متصل شود.

نکته مهم: در صورت عدم نصب کارتریج، اتو قادر به تولید بخار نخواهد بود (مدل ۲۱۰۰).

راه‌اندازی سیستم بخار

هنگامی که برای اولین بار از اتوی دومنا استفاده می‌شود و یا در هنگام اتوکشی و یا تعویض کارتریج ضد رسوب، باید سیستم بخار را به این صورت راه‌اندازی کنید:

– مخزن را تا میزان حداکثر از آب پر کنید. دسته را تا نیمه پایین بیاورید (موقعیت تولید بخار) و تأمل کنید تا دستگاه مولد بخار به وسیله پمپ از آب پر شود. این کار فقط چند لحظه طول می‌کشد.

– اگر تازه شروع به اتوکشی کرده‌اید و اتو گرمای لازم را پیدا نکرده است، باید چند دقیقه تأمل کنید تا مولد بخار گرم شده و بخار تولید شود.

تعویض فیلتر (کارتریج) ضد رسوب (مدل ۲۱۰۰)

با بودن فیلتر ضد رسوب مشکل رسوب‌گیری وجود نخواهد داشت. به مرور زمان و در اثر مصرف، رنگ مواد داخل فیلتر ضد رسوب تغییر می‌کند. وقتی رنگ تمام مواد عوض شد، کارتریج باید تعویض شود. مصرف آب مقطر مخصوص اتو طول عمر فیلتر ضد رسوب را تا یک الی دو سال افزایش خواهد داد. اگر نکات مزبور را رعایت کنید اتوی شما دچار رسوب‌گرفتگی نخواهد شد. عدم رعایت این نکات باعث رسوب‌گرفتگی مواد بخار خواهد شد و خروجی بخار به مقدار قابل ملاحظه‌ای کاهش پیدا خواهد کرد.

نصب دسته

دسته اتورا مطابق تصاویر نصب کنید.

هشدار: دستگاه باید اتصال سیم زمین داشته باشد.

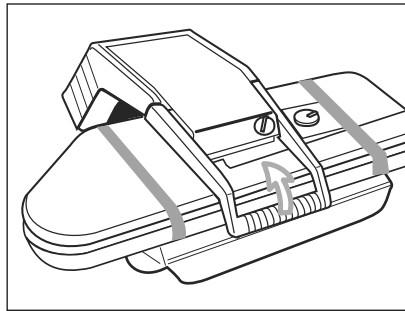
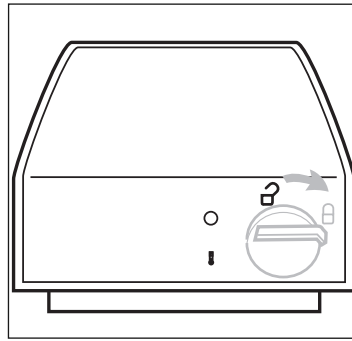
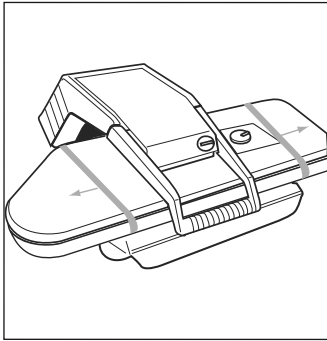
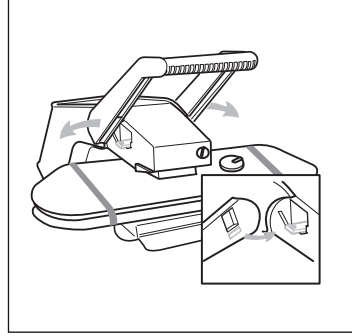
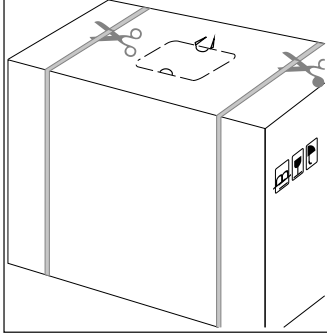

استفاده از اتوی دومنا

قفل ایمنی

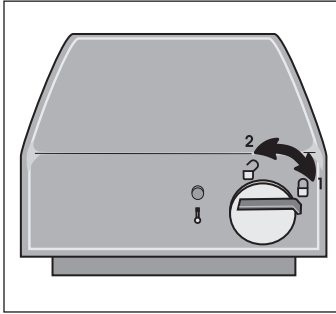

برای پرهیز از باز شدن پرس به صورت اتفاقی، دستگاه شما مجهز به قفل ایمنی است. برای گشودن قفل، قفل ایمنی را به سمت چپ بچرخانید. برای قفل کردن اتو، کلید را به سمت راست بچرخانید.

حمل آسان

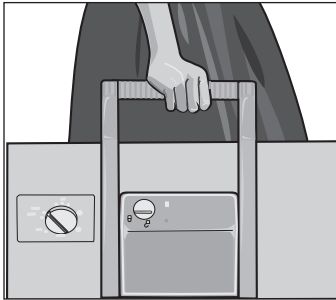

جابجایی و حمل اتو بسیار آسان است. از قفل بودن دستگاه قبل از جابجا کردن توسط دسته اطمینان حاصل کنید.

طرز قرار دادن اتو

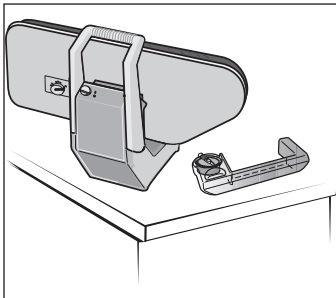

پس از اتمام اتوکشی و قبل از بستن اتو، برای مدت ۳۰ دقیقه تأمل کنید تا اتو کاملاً خنک شود. می‌توانید اتوی خود را در حالت عمودی و بدون خالی کردن آب درون مخزن قرار دهید. اتو را به صورت پشت و رو قرار ندهید، در غیر این صورت آب داخل مخزن به بیرون می‌ریزد.

باز و بسته کردن پرس

دسته برای باز و بسته کردن صفحه داغ شونده به کار می رود. در هنگام بلند کردن دسته بوسیله دست، فشار، رها شده و دستگاه باز می شود. با پایین آوردن دسته، دستگاه بسته شده و فشار تا رسیدن به حداکثر میزان به صورت خودکار افزایش می یابد.

توجه: پرس به صورت خودکار باز می شود. همیشه دسته را در هنگام باز شدن با دست نگه دارید.

دسته سبب تولید خودکار بخار نیز می شود (به بخش تولید بخار مراجعه شود).

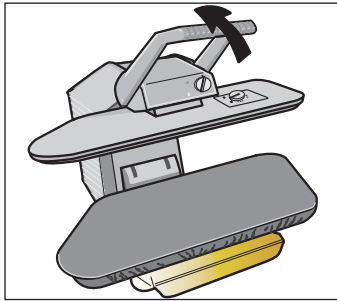

حداکثر میزان باز شدن

برای رسیدن به حداکثر میزان باز شدن اتو، پرس را باز نموده و دسته را به طرف بالا فشار دهید. صفحه بخار پهن بوده و در صورت تمایل می توان از آن همانند یک اتوی معمولی استفاده کرد.

باز شدن دهانه پرس تا میزان حداکثر، امکان

پرس کردن البسه و پارچه های بلند و تاشده را به سهولت امکان پذیر می کند. با پایین آوردن دسته، صفحه داغ شونده به صورت خودکار به حالت اولیه خود برمی گردد.

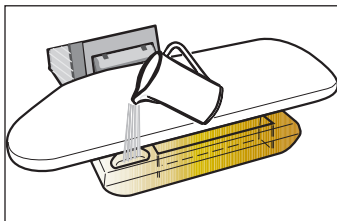

پرکردن مخزن آب

- مخزن آب را به طرف خود بکشید.
- به آرامی مخزن آب را تا علامت حداکثر از آب پر کنید.
- با فشار مختصر، مخزن آب را به حالت اولیه خود برگردانید.

- می توانید از آب شیر و یا آب مقطر اتو (مدل ۲۱۰۰) استفاده کنید.

نکته بسیار مهم: از آنجا که کیفیت آب ایران برای استفاده در اتو مناسب نیست، حتماً توصیه می‌شود از آب مقطر مخصوص اتو استفاده کنید.

– هنگامی که مقدار آب به میزان حداقل رسید، مقداری آب به مخزن بیفزایید. توجه: در صورتی که مقدار آب داخل مخزن زیر علامت حداقل باشد هرگز از بخار استفاده نکنید. این کار به پمپ صدمه می‌زند. هیچگاه مخزن را از آب داغ پر نکنید. هیچگاه مواد محتوی الکل و یا اسانس‌های معطر و غیره به آب اضافه نکنید.

آماده‌سازی

وصل کردن اتو به برق

یک سرسیم برق را به پریز واقع در پشت اتو متصل کنید. سر دیگرسیم را به پریز برق متصل کرده و دستگاه را روشن کنید. برای ایمنی خودتان از برقراری اتصال زمین اطمینان حاصل کنید.

سیستم ایمنی برق

اگر اتو به برق باشد و برای مدت حدود ۱۰ ثانیه در حالت بسته قرار گیرد، سیستم گرمایی به طور خودکار قطع می‌شود. با باز کردن اتو، سیستم گرمایی مجدداً شروع به فعالیت خواهد کرد.

کنترل دما

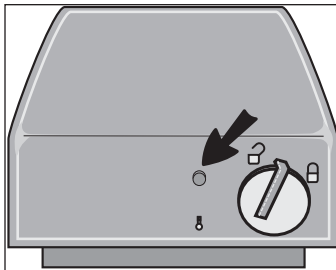

با روشن کردن اتو، چراغ راهنمای دما نیز به طور همزمان روشن می‌شود. بعد از رسیدن دما به حد انتخاب شده توسط کلید ترموستات، چراغ راهنما خاموش می‌شود. در زمان اتوکشی این چراغ به طور متناوب خاموش و روشن می‌شود.

احتیاط: در هنگام قرار داشتن ترموستات روی حالت (X) چراغ راهنما روشن نمی‌شود.

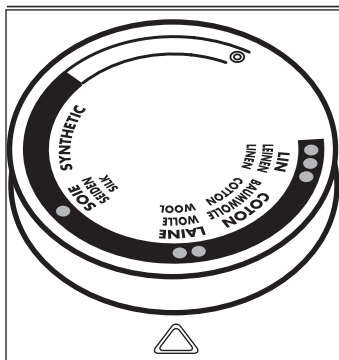

انتخاب دمای مناسب

کیفیت پرس بستگی به تعداد دفعات استفاده از بخار و نیز استفاده از دمای مناسب دارد. برچسب‌های روی البسه و علامت‌های بین‌المللی زیر، نشان‌دهنده دمای مناسب برای اتوکشی آنها می‌باشند:

- حداقل حرارت
- حرارت متوسط
- حداکثر حرارت

این علائم را با توجه به برچسب لباسی که می‌خواهید اتو کنید مد نظر قرار دهید.

هنگامی که ترموستات در جهت مخالف علامت (⊙) باشد، صفحه داغ نمی‌شود.

توصیه می‌کنیم ابتدا پارچه و البسه‌ای را اتو کنید که به حداقل دما نیاز دارند، سپس به تدریج البسه‌ای که به دمای بالاتر نیاز دارند را اتو کنید.

مقدار بخار	تنظیم ترموستات	نوع پارچه
خشک یا بخار خیلی کم	Nylon ●	Dolan, Deaion, Tegra, Redon, Diolen, Trevira, Perlon, Nylon, etc.
بخار مختصر	Silk-Wool ●●	ابریشم مصنوعی، ابریشم، Acetate, Acetate Fibre, Rayon and Cellulosic پشم
حداکثر بخار	Cotton-Linen ●●●	کتان

تولید بخار

مولد بخار پس از ۳ الی ۵ دقیقه از زمان وصل اتو به برق آماده تولید بخار خواهد شد.

پرس کردن

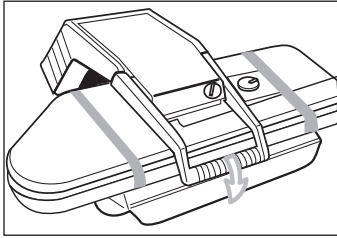

- با استفاده از دسته، صفحه داغ‌شونده را به طرف پایین بیاورید.
- با قرار دادن صفحه داغ‌شونده در حالت نیمه‌باز، تا زمانی که لازم باشد بخار به صورت خودکار تولید می‌شود.
- برای انجام پرس خودکار، صفحه داغ‌شونده را ببندید.
- برای چند ثانیه پرس را به صورت بسته نگه دارید تا سطح مورد اتوکشی خشک شده و کاملاً پرس شود.
- با استفاده از دسته، پرس را بلند کنید.
- در هنگام بستن پرس، بیش از حد معمول به دسته فشار وارد نیاورید. نیروی پرس دستگاه به صورت خودکار فشار لازم را وارد می‌آورد.

نگهداری

به منظور تمیز نگه داشتن اتوی خود، سطوح و قسمت‌های بیرونی آن را با مقدار کمی کف صابون تمیز کرده و سپس با یک پارچه نرم پاک کنید.

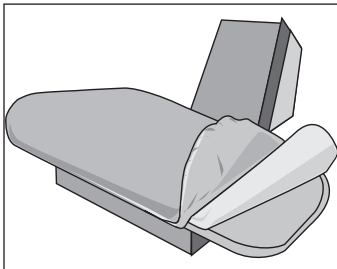

ابر - روکش

بعد از استفاده طولانی مدت و زیاد، ابر زیر روکش به حالت فشرده درمی‌آید و در کیفیت پرس تأثیر می‌گذارد. در این حالت باید آنرا تعویض نمایید.

اطمینان حاصل کنید که روکش همیشه به صورت محکم و کشیده در جای خود قرار گیرد و چین خوردگی نداشته باشد. روکش با آب ۴۰ درجه سانتیگراد قابل شستشو می باشد. آنرا همراه با پارچه های سفید نشویید. در صورت فرسوده شدن باید تعویض شود.

صفحه داغ شونده

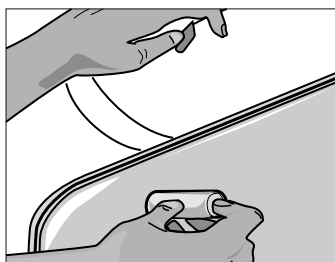

در طی مراحل اتوکشی، آهار پارچه، باقیمانده های مواد شوینده، ذرات الیاف کاموا و غیره ممکن است به تدریج سبب ایجاد لکه هایی در سطح صفحه داغ شونده بشوند. برای پاک کردن این لکه ها، هنگامی که هنوز صفحه گرم است آنرا با یک کاغذ محکم و یا پارچه نرمی که از خود کرک پس ندهد پاک کنید.

اگر لکه هایی که پاک کردن آنها سخت است روی صفحه باقی ماندند (به عنوان مثال در صورت پرس پارچه های مصنوعی به مدت طولانی) آنها را با یک ماده تمیزکننده مناسب پاک کنید. از پودرهای ظرفشویی، سیم ظرفشویی، مواد قلیایی، مواد صیقل دهنده، مواد براق کننده و مواد ساینده استفاده نکنید.

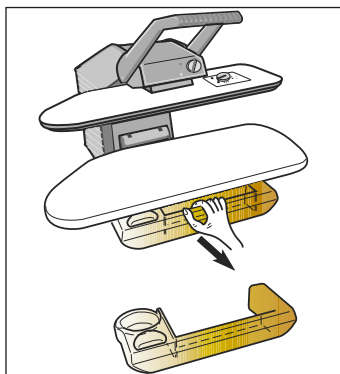

بیرون آوردن مخزن آب (مدل ۲۱۰۰)

در صورت نیاز به آبکشی و یا در صورت ریختن مایع اشتباهی غیر از آب در داخل مخزن، می توانید این مخزن را از اتو جدا کنید.

– قفل مخزن آب را به سمت پایین بچرخانید.

– مخزن آب را به آرامی به طرف بالا بکشید.

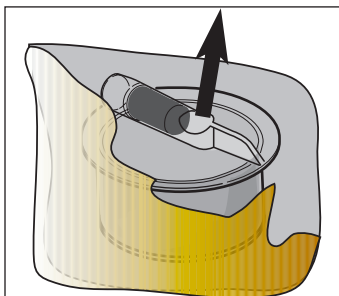

– مخزن آب را به سمت چپ بکشید. لوله کوچک پلاستیکی را از سر لوله جدا کنید.

قرار دادن مخزن آب در جای خود

به صورت برعکس عمل کنید.

توجه: در هنگام قرار دادن مخزن آب در جای خود اطمینان حاصل کنید لوله ای که مخزن را به اتو متصل می کند دچار خمیدگی یا تاب و گره خوردگی نباشد. در صورت وجود مانع، دستگاه حتی با وجود پر بودن مخزن از آب تولید بخار نخواهد کرد. در این حالت اطمینان حاصل کنید که لوله در وضعیت صحیح قرار گرفته باشد.

نکات مفید در مورد اتوکشی با اتوی دومنا

- راز اتوکشی موفقیت آمیز با دستگاه پرس، پهن کردن دقیق پارچه یا البسه بر روی صفحه اتو و صاف کردن آن است. مواظب باشید پشت دستتان به صفحه داغ شونده برخورد نکند.
- برای اتوکشی همیشه از البسه ای که نیاز به دمای کمتر و اتوکشی بدون بخار دارند شروع کنید.
- برای اتو کردن نایلون، دمای مورد نیاز در مدت ۳ دقیقه حاصل می شود.
- قبل از پرس کردن، پارچه را به دقت بر روی صفحه پهن و صاف کنید تا از چروک خوردگی های نامطلوب جلوگیری شود.
- از آنجا که روی صفحه اتو، لایه ای از ابر قرار دارد، می توان البسه ای که دارای دکمه های استاندارد می باشند را نیز اتو کنید بدون اینکه صدمه ای به دکمه ها وارد بیاید یا بشکند. معذک مواظب دکمه های مصنوعی و یا زیپ بندها باشید تا ذوب نشوند.

- اگر البسه را آهار نمی‌زنید به صورت معمولی آنها را اتو کنید.
- اگر مایل باشید می‌توانید از پارچه نمودار در هنگام اتو استفاده کنید.
- در اثر استفاده زیاد و تبدیل بخار به مایع و همچنین در هنگام اتوکشی، ممکن است لکه‌های آب بر روی روکش ایجاد شود. بدون قرار دادن البسه اتو کنید تا این قطره‌ها خشک شوند.
- برای اثر کردن حروف برجسته، برودری دوزی و یا دکمه‌ها، آنها را به صورت پشت و رو بر روی صفحه اتو قرار دهید تا بهترین نتیجه را بگیرید.
- می‌توانید البسه بافتنی را به راحتی با پایین آوردن صفحه اتو بدون بستن کامل آن اتو کنید.
- برای برطرف کردن چروک‌های نامطلوب، آنها را کمی مرطوب کرده و سپس اتو کنید.
- پس از اتمام اتوکشی، اجازه دهید تا دستگاه خنک شود. اتوی شما به سادگی قابل حمل می‌باشد.
- فراموش نکنید که موقع حمل آنرا بسته و قفل کنید.
- می‌توانید اتوی خود را بدون هیچ خطری در حالت عمودی قرار دهید، نیاز نیست که حتماً آب داخل مخزن خالی شده باشد.

طرز اتو کردن

دستمال، دستمال سفره، حوله، دستمال آشپزخانه و غیره

- ۱- دستمال یا دستمال سفره را به دقت بر روی صفحه اتو قرار داده و پرس کنید.

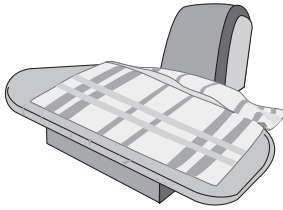

- ۲- یکبار آنرا تا کرده و دوباره پرس کنید. در صورت نیاز مجدداً تا کرده و پرس کنید.

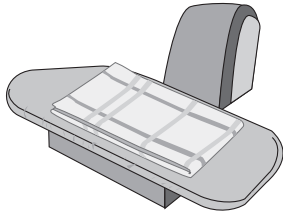

روتختی، ملحفه و رومیزی

- ۳- ملحفه یا رومیزی را به صورت ۳ یا ۴ از طول یا عرض تا کنید. قسمت تان شده و چین خورده را در قسمت خالی پشت اتو قرار دهید. در صورت نیاز و برای سهولت دسترسی، اتو را در حداکثر حالت باز شدن قرار دهید. پرس کنید و سپس هر قسمت را به تدریج از جلو به عقب بکشید.

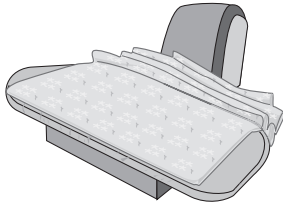

- ۴- برای آخرین پرس، اتو را بسته و صفحه داغ شونده را بدون وارد آوردن فشار کامل برای مدت چند ثانیه در حالت پایین نگه دارید.

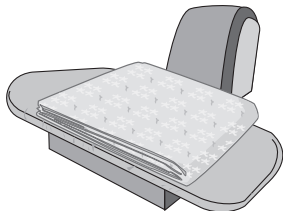

پیراهن

۵- جلوی پیراهن، قسمت دکمه‌دار

قسمت باز پیراهن را رو برو قرار دهید، طوری که شانه و گردن در راستای لبه سمت راست صفحه قرار گیرند. یقه را بین انگشتان خود بگیرید، طوری که انحناى بازشونده یقه روی صفحه پهن شود، سپس پرس کنید.

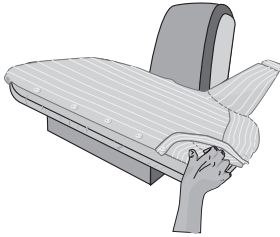

۶- قسمت زیر بازو

پیراهن را کمی به طرف راست بچرخانید و سپس آنرا به سمت خود بکشید. درز بغل پیراهن در قسمت جلوی صفحه قرار می‌گیرد. حالا پرس کنید.

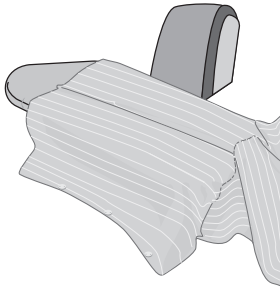

۷- پشت

به همین طریق ادامه دهید و پیراهن را به تدریج به سمت خود بکشید تا اینکه به قسمت باز جلوی پیراهن برسید. درز یقه در مقابل صفحه اتو قرار می‌گیرد.



۸- قسمت جلو، سمت جای دکمه

برای قسمت باز جلو مجدداً یقه را بین انگشتان بگیرید تا گودی یقه بین انگشتان پهن شود، سپس پرس کنید.

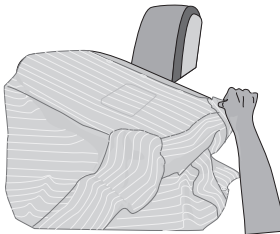

۹- سرآستین

سرآستین‌ها و اطراف مچ را مطابق شکل اتو کنید.

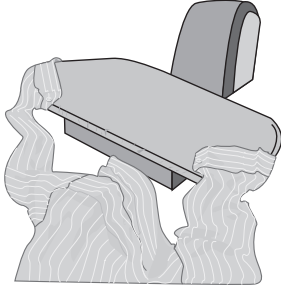

۱۰- یقه

ابتدا پشت و سپس جلو یقه را یک بار اتو کنید. قبل از اتو کردن به خوبی آنرا با دست پهن کنید.

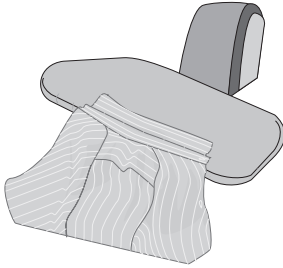

۱۱- تا کردن یقه

یقه را با دست تا کنید و در حالی که پیراهن هنوز گرم است تمام دکمه‌های آنرا ببندید.

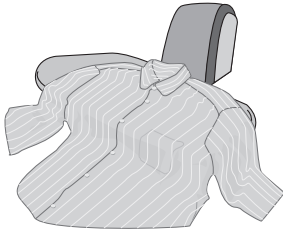

۱۲- قسمت پایین پیراهن

توسط بخار چروک‌های ایجادشده قبلی را صاف کنید. در صورت نیاز کمی پیراهن را مرطوب کنید.

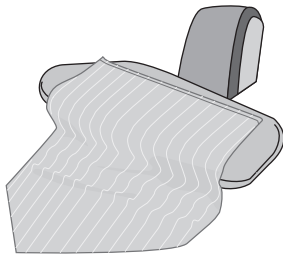

کوسن و روبالشی

۱۳- ابتدا سمت دکمه‌دار یا زیپ‌دار را پرس کنید. در حالی که دکمه یا زیپ به سمت پایین رو به صفحه اتو قرار گرفته باشد، طبق معمول به صورت دولایه یا سه‌لایه تا کرده و اتو کنید.

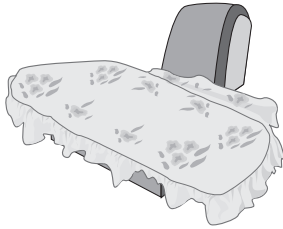

ملحفه آماده (با لبه‌ها یا گوشه‌های کشدار)

۱۴- از یک گوشه آغاز کنید. به منظور پرس کردن بدون ایجاد چروک، ملحفه را بدون کشیدن لبه‌های کشدار به صورت گسترده پهن کنید. به پرس کردن ادامه دهید و ملحفه را از سمت چپ به راست حرکت دهید تا اینکه به آخرین گوشه برسید. این گوشه را نیز در قسمت چپ صفحه اتو، پرس کنید.

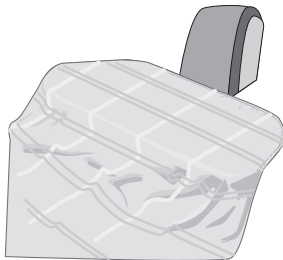

۱۵- نکته مفید: ملحفه یا روتختی را دوبار از پهنا تا کنید و چهار لایه را همزمان پرس کنید.

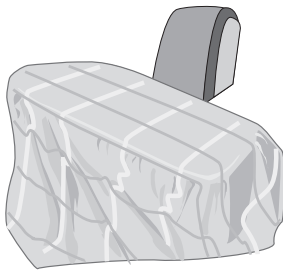

حروف برجسته و بردوری‌دوزی

۱۶- ابتدا قسمت‌های برجسته را قبل از دیگر قسمت‌ها پرس کنید. آنها را معکوس بر روی صفحه اتو قرار دهید.

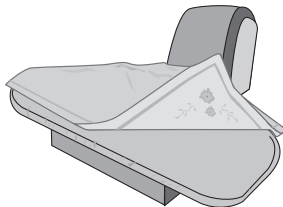

پیراهن

۱۷- آستین‌ها را از طول تا کنید. در طول درز کناری خطی ایجاد می‌شود. روی آستین را در روی صفحه اتو بخوابانید. همین کار را برای آستین دوم انجام دهید.

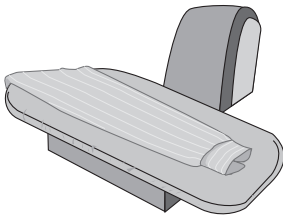

۱۸- آستین دوم را روی آستین اول قرار دهید. سر آستین‌ها را روی هم قرار دهید.

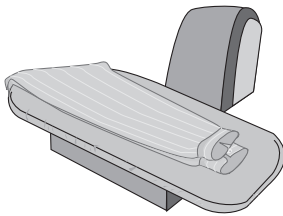

۱۹- دو آستین و یقه را با دست راست بگیرید و باقی پیراهن را با دست چپ، سپس پیراهن را به طور کامل برگردانید، به طوری که قسمت بالای پیراهن در سمت راست قرار گیرد.

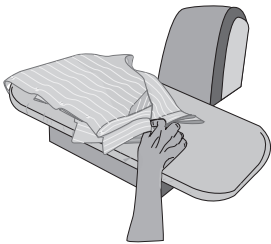

نکات مفید برای بهتر به نظر رسیدن لباس

۲۰- قسمت باز جلوی یقه

برای پیراهن‌هایی که دارای یقه سفت و بلند یا آهارزده می‌باشند، بالشک اتو را داخل درز شانه قرار دهید. صفحه داغ‌شونده اتو را کمی پایین آورید، بدون اینکه سیستم پرس خودکار به کار افتد.

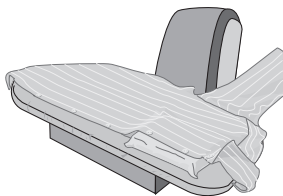

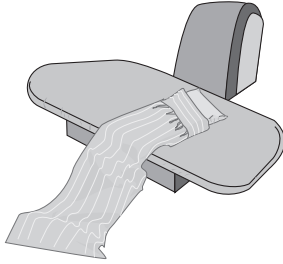

۲۱- آستین‌های چین و پیلی دار در قسمت مچ برای پرس کردن چین‌های بالای مچ آستین، بالشک اتو را تا قسمتی که چین‌ها شروع می‌شود داخل آستین فروبرید. چین‌ها را روی بالشک پهن کنید. صفحه داغ‌شونده اتو را کمی پایین آورید، بدون اینکه سیستم پرس خودکار به کار افتد. سپس آستین را برگردانید و قسمت دیگر آنرا پرس کنید.

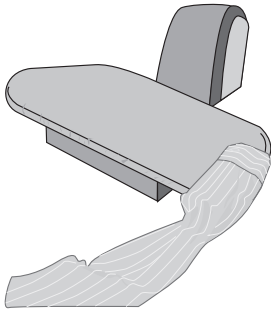

۲۲- درز آستین در ناحیه بالای مچ درز آستین در ناحیه بالای مچ را در لبه صفحه اتو قرار دهید. آستین را به آرامی به طرف خود بکشید. سرآستین‌ها را پرس کنید.

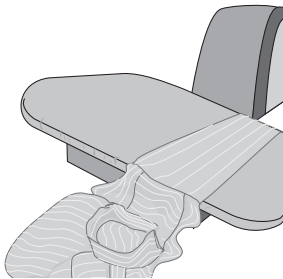

۲۳- خاتمه اتوکشی آستین‌ها آستین را با زاویه، روی صفحه اتو قرار داده و پرس کنید.

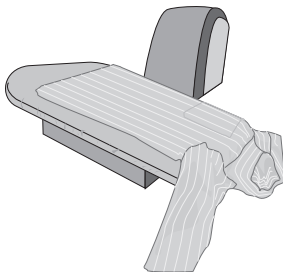

۲۴- بلوز و پیراهن زنانه این نوع البسه نیز معمولاً مانند پیراهن اتو می‌شوند.

پیراهن و بلوز ساسون‌دار

این نوع پیراهن و بلوز را در دو مرحله پرس کنید. اول قسمت ساسون‌دار و سپس قسمت دیگر.

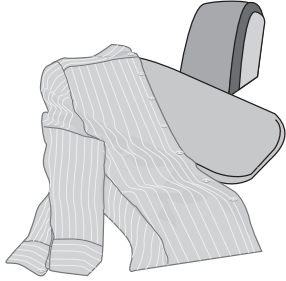

۲۵- با استفاده از لبه آخر صفحه اتو نواحی مختلف را پرس کنید.

از بالشتک کوچک برای پرس کردن شانه‌ها و قسمت باز یقه پیراهن‌ها و بلوزها استفاده کنید.

۲۶- آستین‌های بدون پیلی

از بالشتک کوچک برای اتوی این نوع آستین‌ها استفاده کنید.

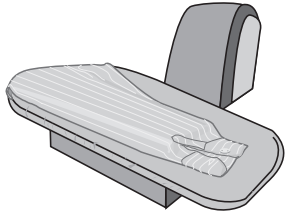

۲۷- آستین بدون پیلی قابل رویت و بدون پیلی در

ناحیه بالای مچ آستین را روی صفحه قرار دهید، به طوری که از مچ تا اواسط شانه تاشده باشد. آن را پرس کنید. دو خط اتو به‌جا می‌ماند. با بخار یا نم این دو خط را صاف کنید. در حالی که آستین به صورت تاشده در راستای درز ناحیه زیر بغل قرار دارد، آستین را بر روی لبه جلویی صفحه اتو قرار دهید.

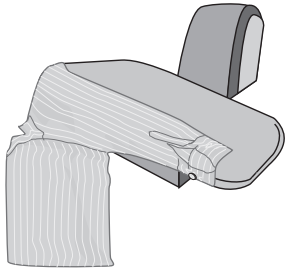

شلوارهای مردانه و زنانه

در صورت نیاز از یک پارچه نمدار برای اتوی شلوارهای پشمی استفاده کنید. کمر و پیلی‌های شلوار را بر روی لبه صفحه، اتو کنید. با توجه به پیلی‌ها می‌توانید از بالشتک اتو نیز استفاده کنید. پرس کنید. سپس اتو را باز کنید و به همین ترتیب کمر را در لبه صفحه اتو بچرخانید تا سراسر آن اتو شود.

۲۸- قسمت صاف ران شلوار را مطابق شکل بر روی سمت چپ صفحه اتو پهن کنید. همین کار را برای ران دیگر شلوار انجام دهید.

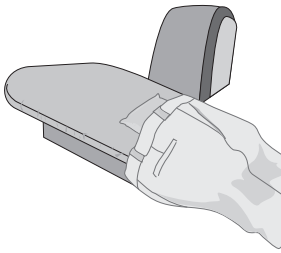

۲۹- خط جلویی شلوار را روی صفحه پهن کنید و از قسمت بالای آن شروع کنید. درزها باید بر روی لبه‌های صفحه‌ها قرار گیرند، زیرا هر نوع فشار بر روی آنها ممکن است سبب برق افتادگی یا چروک شود. پرس کنید و سپس اتو را باز کنید.

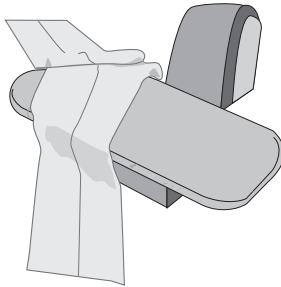

۳۰- خط جلوی شلوار و قسمت ساق را اتو کنید.

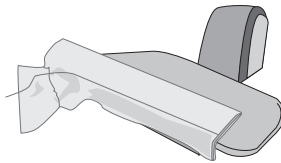

۳۱- ساق شلوار را حرکت دهید تا خط عقبی پایین شلوار را پرس کرده و سپس اتو را باز کنید.

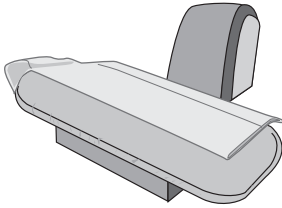

۳۲- با پرس خط عقب و قسمت بالای شلوار، کار را به اتمام برسانید. پرس کنید و اتو را باز کنید. پاچه دوم شلوار را نیز به همین ترتیب اتو کنید.

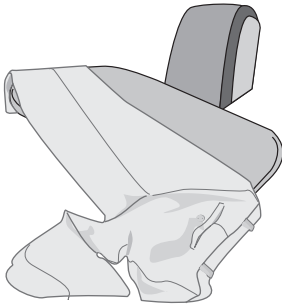

۳۳- جین

الیاف جین بیشتر از پارچه‌های دیگر جمع می‌شوند و این موضوع سبب چین خوردگی می‌شود. در صورت لزوم هنگام بسته بودن اتو، شلوار را از ناحیه درزها کمی بکشید و بدین ترتیب ادامه دهید. کمر را مانند هر نوع شلوار دیگر با برگرداندن آن در اطراف لبه صفحه اتو کنید. ران شلوار را روی صفحه قرار دهید و آنرا روی یکی از خط‌های شلوار تا کنید. لبه و خط شلوار را بیرون از صفحه قرار دهید.

برای پارچه‌های مخملی، ترجیحاً آنها را به صورت پشت و رو پرس کنید تا ایجاد برق افتادگی یا لکه نکنند.

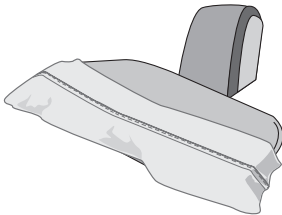

۳۴- شلوارهای بدون پیلی

اگر پاچه شلوار بلندتر از صفحه اتو باشد، لبه‌ها را بیرون از صفحه قرار دهید. شلوار را حرکت دهید تا بتوانید قسمت‌های اتونشده را پرس کنید. اگر پاچه از صفحه باریکتر باشد باید از بالشتک استفاده کنید. در صورت لزوم در دو یا چند مرحله پرس کنید.

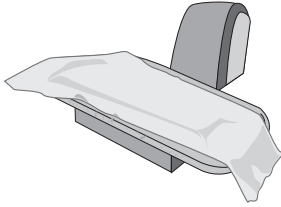

دیگر موارد استفاده از بالشتک

۳۵- برای بعضی البسه، اتوکشی با استفاده از بالشتک بسیار مفید است. در مواردی که اتوکشی بعضی قسمت‌ها مشکل است، می‌توان برای سهولت کار بالشتک را در زیر یا در درون البسه قرار داد.

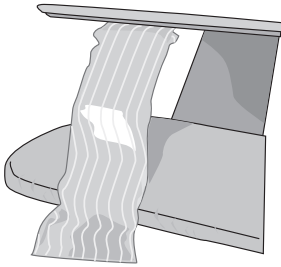

۳۶- شانه را در حالی که بالشتک داخل آن قرار دارد به صفحه داغ‌شونده بمالید.

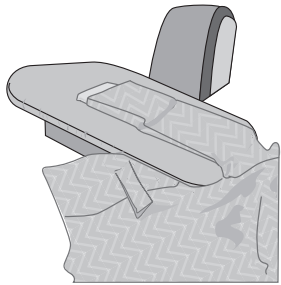

۳۷- برای برطرف کردن چروک‌های آستین کت، برای برطرف کردن چروک‌های لب جیب کت (با بالشتک یا بدون آن).



۳۸- پیش‌بند

ابتدا نوار دور کمر و پیلی‌ها و سپس بقیه پیش‌بند را پرس کنید.

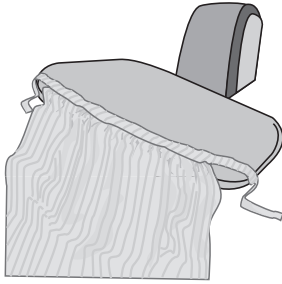

۳۹- ژاکت، پولیور و البسه بافتنی

اتوکشی البسه دستباف و یا ماشین‌بافت بدون نیروی پرس و تنها با استفاده از بخار انجام می‌گیرد. به‌وسیله دسته، صفحه داغ‌شونده را پایین آورید، طوری که حداقل ۵ سانتی‌متر فاصله بین صفحه و البسه وجود داشته باشد. بخار، بافت‌های چروک را از هم باز می‌کند.

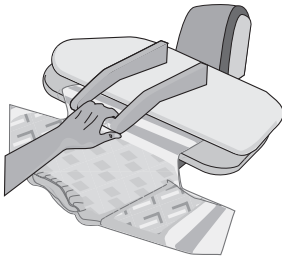

۴۰- تی‌شرت (کتانی)

آستین‌ها را روی صفحه اتو پهن کنید، طوری که شانه تی‌شرت مطابق با شکل قرار گیرد. پرس کنید و اتورا باز کنید. تنه تی‌شرت را پهن کرده و سپس پرس کنید.

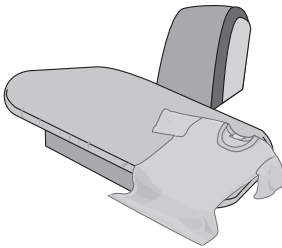

۴۱- دامن پیلی‌دار

کمر دامن را بر روی لبه صفحه اتو چرخانده و اتو کنید. پیلی‌ها را با دقت قرار داده و اتو کنید.

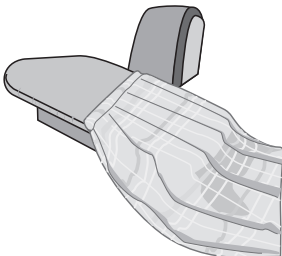

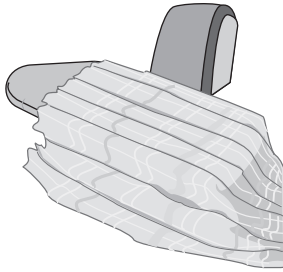

۴۲- برای اتو کردن قسمت‌های پیلی دار می‌توانید پیلی‌ها را بر روی روکش صفحه اتو سنجاق کنید. همچنین می‌توانید از بخیه‌های درشت و شل استفاده کنید (با توجه به نوع پارچه).

لبه نواردوزی یا سجاف

۴۳- به وسیله مالیدن لبه نواردوزی به لبه صفحه داغ‌شونده آن را اتو کنید.

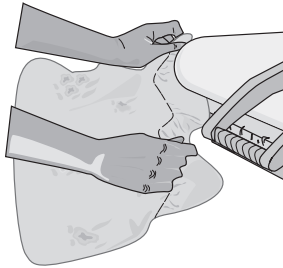

۴۴- با استفاده از لبه سمت چپ صفحه اتو، کار را تمام کنید. اتو را ببندید و لبه نواردوزی را به آرامی به طرف خود بکشید.

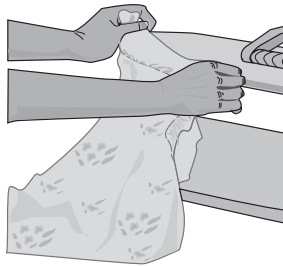

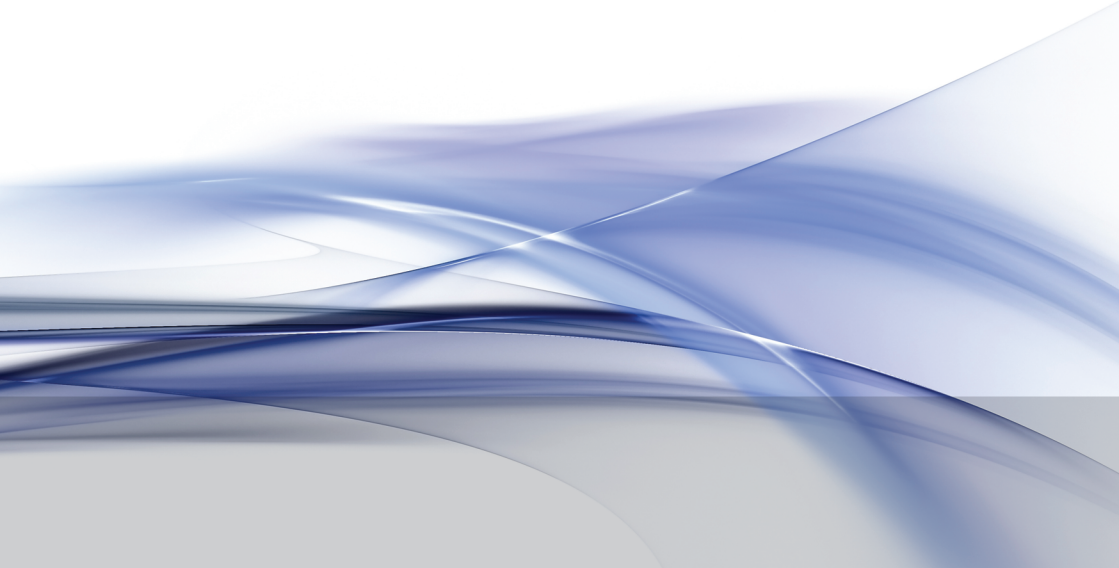

www.domena.ir info@domena.ir